

Item No. OF-076-6

半年～1年に1度、金属棒が緩んでいないか確認をしてください。

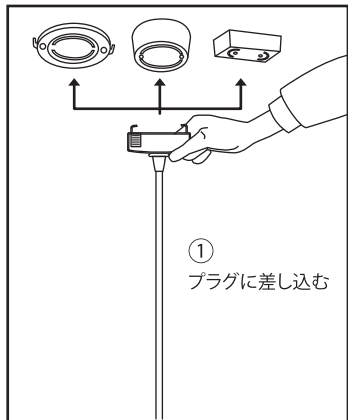

天井へのシーリングの付け方

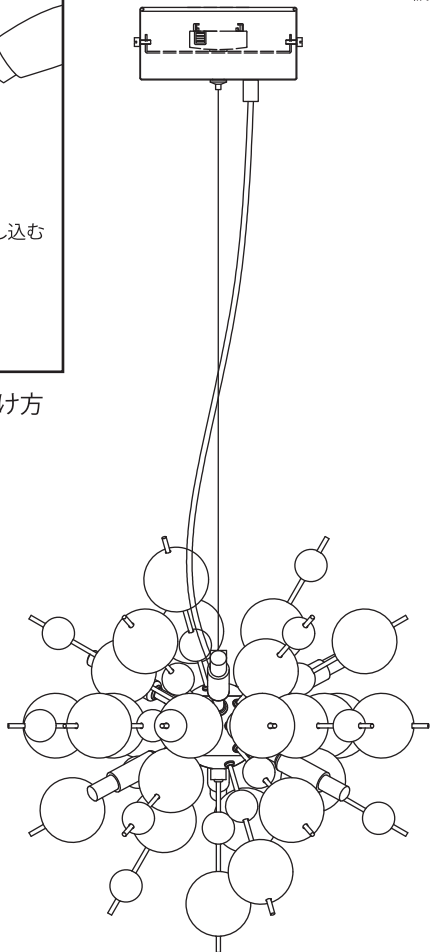

Parts

LED 電球
口金 G9 / 2.7w



A 6 個

留めゴム

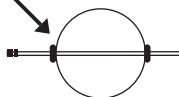

B 14 個

留めゴム

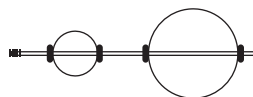

C 18 個 (内 1 個は予備)

※予備の留めゴムが入っています。

照明器具の組み立て方法

STEP ⑦
(上段 1 段目)

※上から見た図

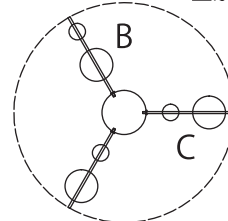

STEP ⑥
(上段 2 段目)

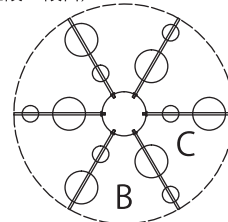

STEP ②
(中段)

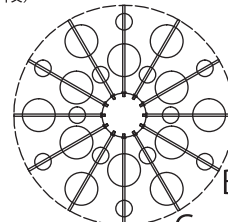

STEP ③
(下段 3 段目)

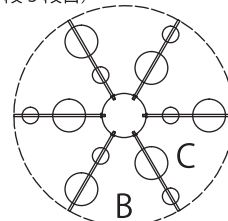

STEP ④
(下段 2 段目)

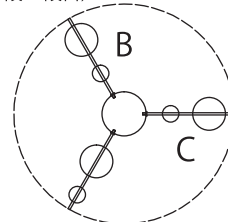

- ステップ ① の後、点灯チェックを必ずして下さい。
- 点灯チェック後、消灯しステップ ② → ③ → ④ → ⑤ → ⑥ → ⑦ の順番で組立てして下さい。
- 吊り下げた状態で各パーツを取り付けて下さい。
- ガラスボールは割れやすいので、ガラス同士が接触しないように上下についている留めゴムをスライドさせて調整して下さい。
- ガラスボールは自由に組み合わせることができます。

STEP ①
LED 電球



STEP ⑤
(下段 1 段目)

配送時の破損に備え、ガラスボールは大小 1 点ずつ予備を同梱しております。大小 1 点ずつまでの破損は、予備のガラスボールをご使用ください。予備分以上の破損の場合は、弊社までお問い合わせください。

tem No. OF-076-6

【ワイヤー、コードの長さ調整】

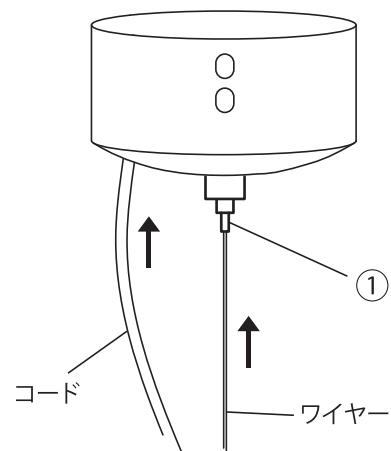

- ワイヤーを短くする時は、
①の部分に押し込んでください。
- ワイヤーを長くする時は、
①のツマミを上押し、
ワイヤーを引き出してください。
ツマミを戻すとワイヤーは固定されます。
- カップ横のネジを外すと、
余ったワイヤーとコードをカップの中に
収納できます。
- コードの長さ調整をする場合は、
カップに付いているネジを
付属の工具で緩め調整してください。

【天井の配線器具に合わせたカップの調整】

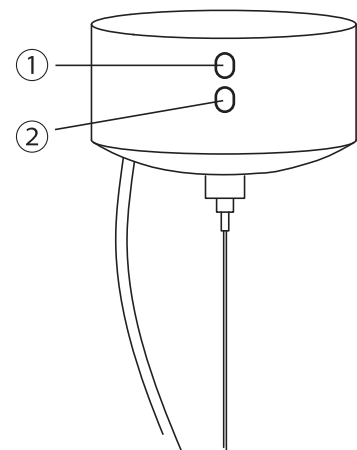

- 天井の配線器具の高さに合わせ、
カップ内の高さ調整が可能です。
- 埋め込みローゼットの場合は、
①の穴でネジを固定してください。
- 角型引っ掛けシーリング、
丸型引っ掛けシーリングの場合は、
②の穴でネジを固定してください。
- 天井の配線器具の種類によっては
どちらの穴にも合わない場合があります。
その場合、本体シーリング下のシルバーの
金属パーツを穴の位置に合うように湾曲(*)
すると調整が可能です。

*折らないようにご注意ください。

シーリングプラグについて

対応している配線器具

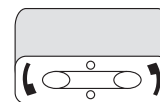

角型引掛シーリング

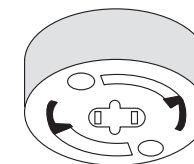

丸型引掛シーリング

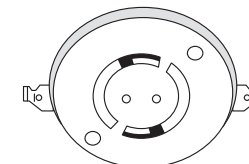

埋め込みローゼット

照明器具の取り付け方法



①本体シーリング部分を
持ち、天井の器具に
差し込みます。



②溝に沿って
本体シーリングを
右に回します。



③カチッと音がして
留まったことを確認
します。



④ストッパーで留まり、
左に戻らないことを
確認してください。

販売元

株式会社 オーブ

〒107-0061 東京都港区北青山3-8-13

TEL:03-5766-6790 FAX:03-5766-6791

E-mail:support@mu-ra-chandelier.com

営業時間:11:00~18:00

※土日祝祭日は受け付けておりません。